



The Art

of Sea...

INDEX

Fr

- 01 — L'histoire p 6
- 02 — Le BB42 p 10
- 03 — Le BB42 : extérieur p 16
- 04 — Le BB42 : intérieur p 18
- 05 — La gamme p 22

En

- 01 — The story p 6
- 02 — The BB42 p 10
- 03 — The BB42 : exterior p 16
- 04 — Le BB42 : interior p 18
- 05 — The range p 22

passion

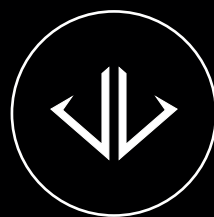
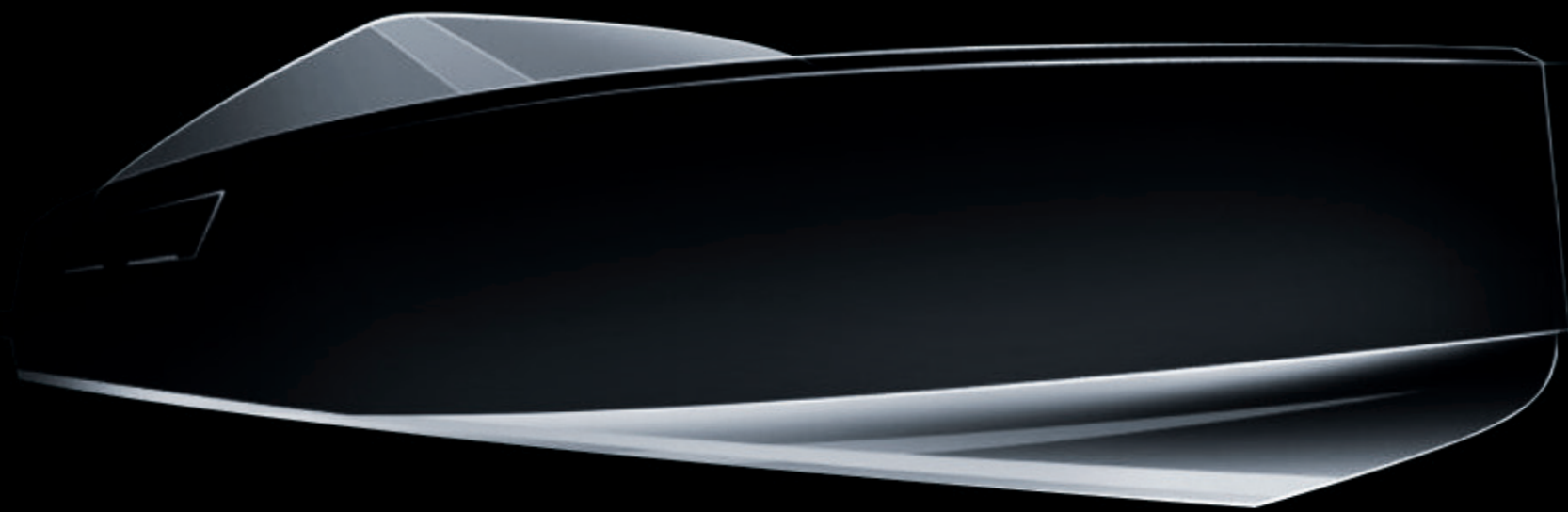

fr

BB Yachts est né de la passion de deux hommes pour les bateaux haut de gamme. L'un, un businessman astucieux, qui a toujours voulu créer une marque dans le marché des yachts de luxe et à décidé de se lancer dans cette aventure. L'autre, un technicien talentueux, a passé des années à travailler sur les différents types de bateaux, ainsi que sur les plus beaux tender yachts. Véritable passionné, les rendant plus facile à utiliser et à entretenir: il a acquis ainsi une connaissance approfondie de ce qui se faisait de mieux dans le domaine du nautisme.

Ensemble, ces deux hommes ont fondé BB Yachts, avec pour objectif de créer des bateaux exceptionnels avec ce qui se fait de mieux en matière d'ergonomie, de confort, de performance, de luxe et d'élégance.

Aujourd'hui, BB Yachts est en passe de devenir un nom reconnu dans le monde entier, avec des bateaux qui sont appréciés pour leur style élégant, leur espace à vivre et leur technologie de pointe. Les fondateurs très impliqués dans la direction de l'entreprise, veillent à ce que chaque bateau produit soit à la hauteur de leur vision de l'excellence.

Le BB 42 est le premier modèle de la gamme de yachts de BB Yachts, offrant une expérience de navigation incomparable pour les passionnés de bateaux haut de gamme. Avec ses 42 pieds et son immense espace à vivre, le BB 42 est une invitation à découvrir le confort et le bien-être ultime sur l'eau.

En

BB Yachts was born from the passion of two men for high-end boats. One, a shrewd businessman, who has always wanted to create a brand in the luxury yacht market and decided to embark on this adventure. The other, a talented technician, spent years working on various types of boats, as well as the most beautiful tender yachts, making them easier to use and maintain, acquiring a deep understanding of what was best in the boating world.

Together, these two men founded BB Yachts, with the goal of creating exceptional boats with the best in ergonomics, comfort, performance, luxury and elegance.

Today, BB Yachts is on its way to becoming a globally recognized name, with boats that are appreciated for their elegant style, living space and cutting-edge technology. The founders, deeply involved in the company's management, ensure that each boat produced meets their vision of excellence.

The BB 42 is the first model in the BB Yachts yacht range, offering an incomparable boating experience for high-end boat enthusiasts. With its 42 feet and ample living space, the BB 42 invites you to discover the ultimate comfort and well-being on the water.

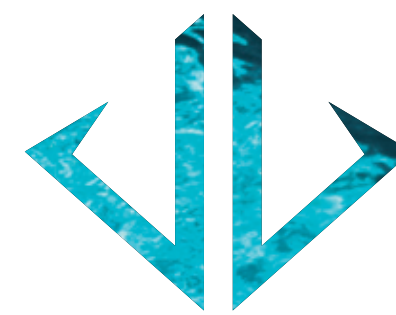

The Art of Sea

LE BB42

BB Yachts est fier de présenter le BB42, un yacht de 42 pieds qui allie ergonomie, design, confort et innovation afin de garantir une expérience de navigation exceptionnelle à ses passagers. Disponible en 4 versions, pour répondre aux exigences de chacun.

Le BB42 se distingue par son design élégant et moderne qui se caractérise par sa coque aux lignes fluides et son immense espace intérieur. Ce design a été réalisé en collaboration avec le studio de renom, **Ferragni Progetti**, afin de réaliser un yacht sophistiqué et élégant. Les lignes galbées du BB42 lui confèrent une distinction incomparable et une allure unique. Le respect de l'environnement a été également pris en compte, grâce à une version propulsée par hydrogène, qui garantit aucune pollution. La stabilité à bord est également au rendez-vous, grâce à la conception de sa coque, légère et ultra rigide, qui a été développée en collaboration avec les meilleurs experts en matière de construction nautique. Le BB42 est équipé de toutes les dernières technologies de navigation et de communication pour garantir une expérience de navigation exceptionnelle.

BB Yachts is proud to present the BB42, a 42-foot yacht that combines ergonomics, design, comfort and innovation to ensure an exceptional sailing experience for its passengers. Available in 4 versions, to meet the needs of everyone.

*The BB42 stands out for its elegant and modern design, characterised by its fluid hull lines and its huge interior space. The design was created in collaboration with the renowned **Ferragni Progetti** studio to create a sophisticated and elegant yacht. The curved lines of the BB42 give the yacht an unmistakable distinction. The respect for the environment has also been taken into account, thanks to a hydrogen-powered version, which guarantees no pollution. Stability on board is also an important consideration, thanks to the design of the lightweight and ultra-rigid hull, which has been developed in collaboration with the best experts in nautical construction. The BB42 is equipped with all the latest navigation and communication technology to ensure an exceptional sailing experience.*



LE BB42



fr

BB Yachts se démarque par son style luxueux et élégant, son positionnement haut-de-gamme et son esprit innovant. En passe de devenir un acteur majeur dans le monde du nautisme, BB Yachts réalise aussi bien la conception, que la construction et la distribution - notamment au travers de son réseau de location - de tender yachts, au design et à la conception unique. Dotés d'un immense espace à vivre, pensé dans les moindres détails, pour offrir le meilleur, en matière de confort, d'utilisation et de qualité de vie à bord.

Son premier modèle, le BB42, est décliné en 4 versions basées sur une coque commune, pour répondre aux différentes spécificités du marché, et proposer ce qui se fait de mieux à l'heure actuelle. Son style, est caractérisé par des lignes épurées, avec un design moderne, des matériaux d'avant-garde exceptionnels, et des fonctionnalités qui révèlent l'esprit de la marque.

BB Yachts, par soucis de protection de l'environnement, propose des solutions écoresponsables pour le BB42 avec notamment un modèle propulsé par un par un moteur à hydrogène, gage de respect des océans et d'engagement écologique.

BB Yacht c'est l'assurance de modèles somptueux, pensés et conçus pour offrir une expérience de navigation de luxe hors du commun à une clientèle très exigeante.

En

BB Yachts is distinguished by its luxurious and elegant style, high-end positioning, and innovative spirit. Becoming a major player in the boating world, BB Yachts is involved in both the design and construction, as well as distribution, particularly through its rental network, of unique design tender yachts. Equipped with a large living space, thoughtfully designed in every detail, to offer the best in terms of comfort, usability, and quality of life on board.

Its first model, the BB42, comes in 4 versions based on a common hull, to meet the different market specifications and offer the best currently available. Its style is characterized by clean lines, modern design, cutting-edge materials, and features that reveal the brand's spirit.

BB Yachts, with a concern for environmental protection, offers eco-responsible solutions for the BB42, including a model powered by a hydrogen engine, a guarantee of ocean respect and environmental commitment.

BB Yacht is the assurance of sumptuous models, thoughtfully designed to offer an extraordinary luxury sailing experience.

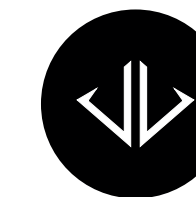
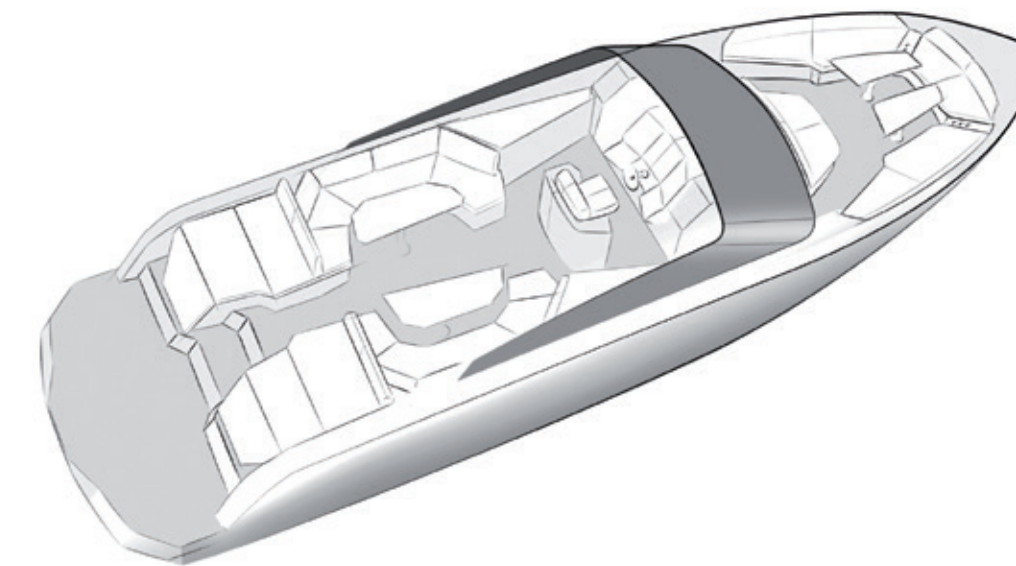

caractère

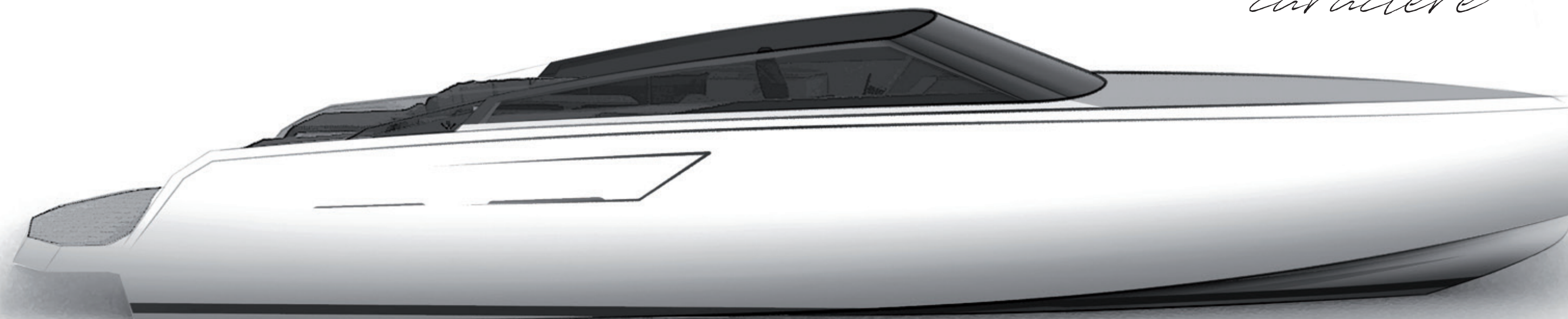

LE BB42

BB YACHTS - BB42 | 14-15



élégance

BB42 : EXTÉRIEUR

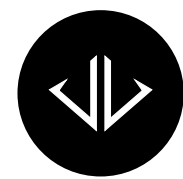

L'extérieur du BB42 est exceptionnel. Conçu pour accueillir jusqu'à 12 personnes, il offre un espace spacieux et convivial pour les loisirs en mer. Le poste de pilotage high-tech est équipé des dernières technologies de navigation pour assurer une confortable expérience de conduite en toute sécurité. Le T-Top offre une protection contre les rayons du soleil tout en permettant aux passagers de profiter de la vue imprenable sur la mer. Les grandes banquettes sont le parfait endroit pour se détendre et se faire un bain de soleil, tandis que les immenses espaces à l'avant et à l'arrière sont conçus pour une utilisation optimale, grâce à des matériaux de qualité supérieure comme les coussins de banquette et le plancher en teck. Avec ses lignes élégantes et son design moderne, le BB42 est un bateau qui n'a pas fini de vous impressionner.

The exterior of the BB42 is exceptional. Designed to accommodate up to 12 people, it offers a spacious and friendly space for leisure on the sea. The high-tech cockpit is equipped with the latest navigation technologies to ensure safe and comfortable driving experience. The T-Top provides protection from the sun's rays while allowing passengers to enjoy the breathtaking view of the sea. The large benches are the perfect place to relax and sunbathe, while the massive spaces at the front and rear are designed for optimal use, thanks to superior quality materials such as bench cushions and teak flooring. With its elegant lines and modern design, the BB42 is a boat that will continue to impress you.

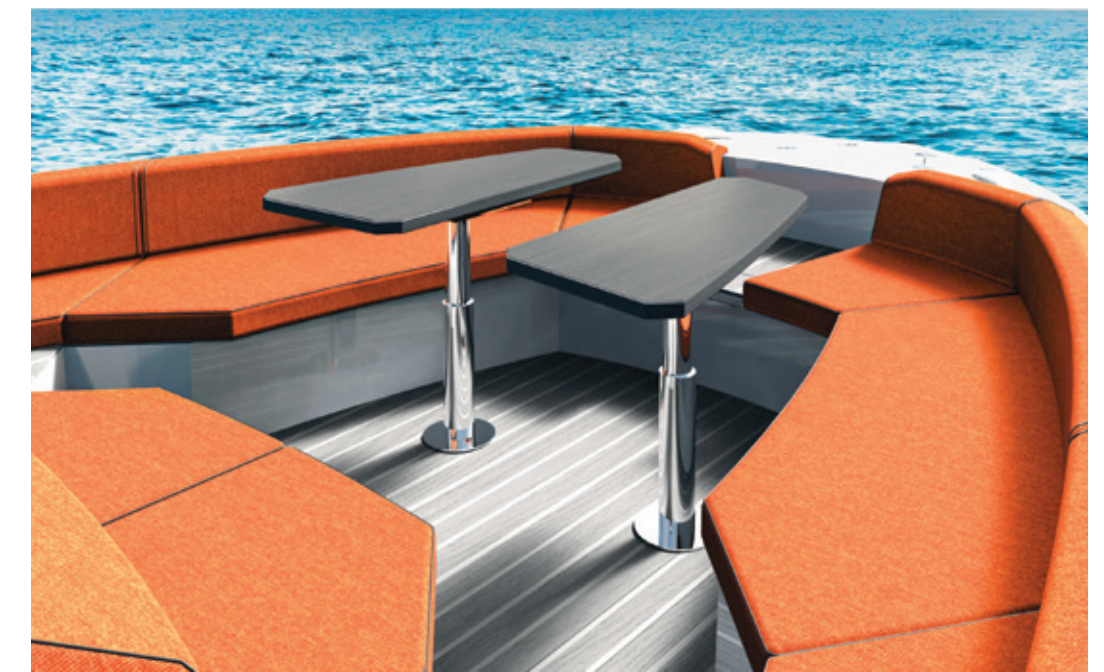

BB42 : INTÉRIEUR

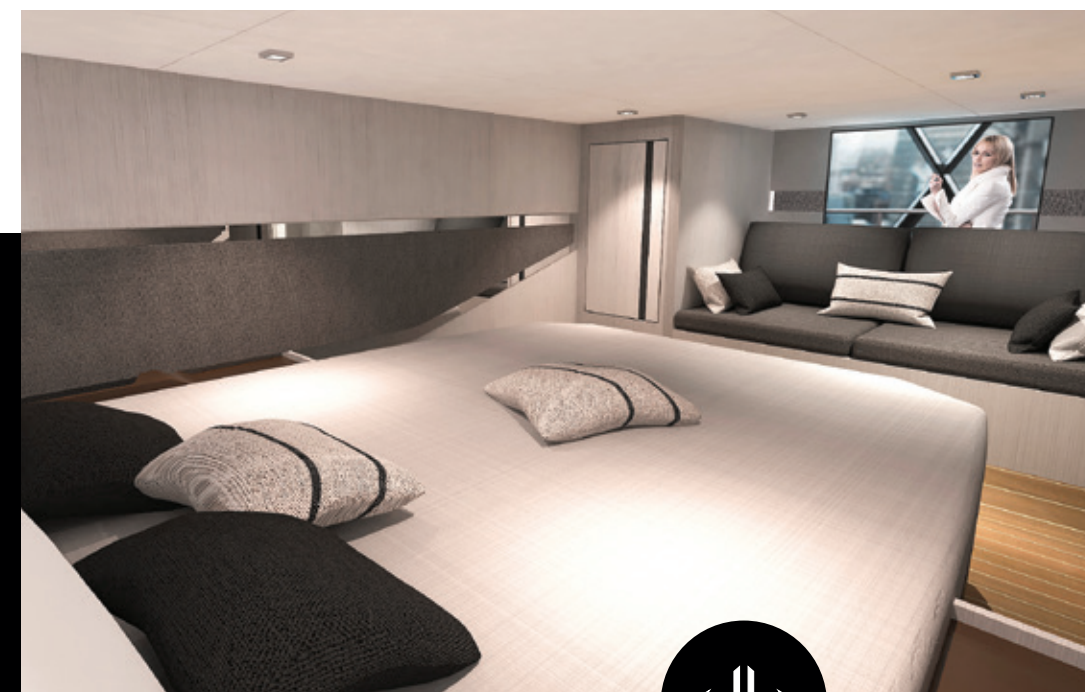

BB42 : INTÉRIEUR



L'intérieur du BB42 représente ce qui se fait de mieux pour allier élégance et modernité : en associant espace, confort et fonctionnalité. La cabine, conçue avec soin, est un lieu de détente offrant un grand lit pour un repos assuré. La climatisation et le réfrigérateur situés en cabine assurent un environnement agréablement frais en été. Les équipements sanitaires de haute qualité, comprenant un wc et une douche, garantissent un confort maximum à bord.

La conception ergonomique de la cabine, avec ses lignes épurées et son utilisation efficace de l'espace, crée une ambiance spacieuse et accueillante où chaque détail a été pensé pour offrir un confort optimal. Les matériaux de haute qualité, les textures douces et les

finitions soignées confèrent à l'intérieur du BB42 un charme intemporel qui ajoute une touche de sophistication incomparable. À l'intérieur de la cabine du BB42, vous découvrirez une harmonie parfaite entre forme et fonction, où chaque élément a été soigneusement choisi pour maximiser votre expérience de navigation vous offrir une qualité de vie à bord sans compromis.

L'intérieur du BB42 est un exemple de design moderne et de confort exceptionnel, créé pour offrir une expérience de navigation inoubliable chère aux amateurs de bateaux de luxe.



The interior of the BB42 represents the very best in elegance and modernity: combining space, comfort and functionality. The carefully designed cabin is a place of relaxation with a large bed for rest. The air conditioning and refrigerator in the cabin ensure a pleasantly cool environment in summer. The high quality sanitary facilities, including a toilet and shower, ensure maximum comfort on board.

The ergonomic design of the cabin, with its clean lines and efficient use of space, creates a spacious and inviting atmosphere where every detail has been thought out to provide optimum comfort. High quality materials, soft textures and meticulous finishes give the BB42's interior a timeless charm that adds a touch of unparalleled

sophistication. Inside the BB42 cabin, you will discover a perfect harmony of form and function, where every element has been carefully chosen to maximise your sailing experience and provide an uncompromising quality of life on board.

The interior of the BB42 is an example of modern design and exceptional comfort, created to provide the unforgettable sailing experience that luxury boat enthusiasts have come to expect.

BB42 : GAMME

LE BB42 EST DÉCLINÉ EN 4 VERSIONS AVEC UNE COQUE COMMUNE À TOUTE LES VERSIONS



Cabine AV lit double
Salle de bain avec wc et douche intérieure
Sellerie de luxe extérieure et Interieur
Machine à glace et réfrigérateur
Écran GARMIN multifonction 12"
HI-FI Fusion bluetooth
T-Top avec bimini
Pont en teck
Propulseur d'étrave AV
Coque de couleur blanche
2 moteurs diesel inboard CUMMINS : 2 x 355cv
(garantis 6 ans / 3000h)

LES DIFFÉRENTS MODÈLES DE BB42

PERLA (Open)

Options :

Moteurs outboard : MERCURY - 3 x 350/400cv
Moteurs inboard : CUMMINS 2 X 550cv
Deuxième cabine
Stabilisateur pour encore plus confort
Plateforme AR hydraulique
Propulseur d'étrave AR
Climatisation
Couleur : Personnalisable en option ●●●●

OPAL (Limousine)

La version du BB42 déclinée en une propulsion water-jet AL Marine 245. Pont fermé, poste de pilotage en avant. Propulseur d'étrave AV et AR. Hauteur de bateau hors-tout basse et sans plateforme AR, afin de pouvoir être facilement embarqué sur un méga-yacht.

ZAFFIRO (Pont fermé)

Options :

Moteurs outboard : MERCURY - 3 x 350/400cv
Moteurs inboard : CUMMINS 2 x 550cv
Cabine AR
Stabilisateur pour encore plus confort
Plateforme AR hydraulique
Propulseur d'étrave AR
Climatisation
Couleur : Personnalisables en option ●●●●

CRISTAL (Écologique)

Décliné en version PERLA ou ZAFFIRO.

Avec 2 options de propulsion :

Propulsion avec pile à combustible d'hydrogène ou motorisation Hybride.



ultimate



BB42: RANGE

THE BB42 IS AVAILABLE IN 4 DIFFERENTS VERSIONS, ALL WITH A COMMON HULL



- Master bedroom
- Bathroom with toilet and indoor shower
- Luxury exterior and interior upholstery
- Ice machine and refrigerator
- 12" GARMIN multifunction screen
- Bluetooth HI-FI Fusion
- T-Top with bimini
- Teak deck
- Bow thruster
- White hull color
- 2 CUMMINS inboard diesel engines: 2 x 355cv (guaranteed 6 years / 3000 hours)

THE DIFFERENT MODELS OF BB42

PERLA (Open)

Options :

- MERCURY outboard engines - 3 x 350/400hp
- CUMMINS inboard diesel engines - 2 x 550hp
- Second cabin
- Stabilizer for even more comfort
- Hydraulic stern platform
- Stern thruster
- Air conditioning
- Color: Customizable as an option ●●●●

OPAL (Limousine)

The BB42 version powered by an AL Marine 245 water-jet propulsion system. Enclosed deck, forward piloting station. Bow thruster front and rear. Low overall boat height and without a stern platform for embarking on a mega-yacht.

ZAFFIRO (Enclosed deck)

Options :

- MERCURY outboard engines - 3 x 350/400hp
- CUMMINS inboard diesel engines - 2 x 550hp
- Second cabin
- Stabilizer for even more comfort
- Hydraulic stern platform
- Stern thruster
- Air conditioning
- Color: Customizable as an option ●●●●

CRISTAL (Ecological)

Available in Perla o Zaffiro version

2 propulsion options:

Hydrogen fuel cell propulsion or hybrid propulsion.



ultimate





The Art of Sea





BB YACHTS

THE ART OF SEA



contact@bb-yachts.com | www.bb-yachts.com